

## ОТВОД

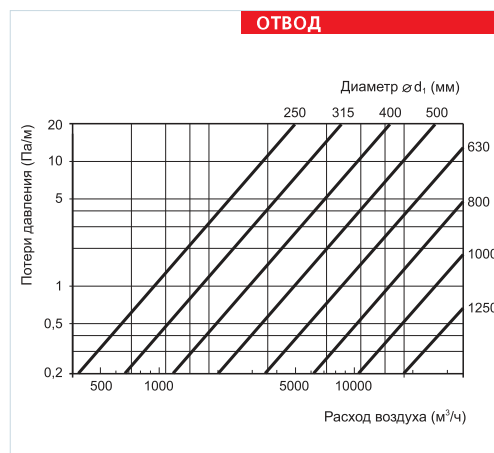
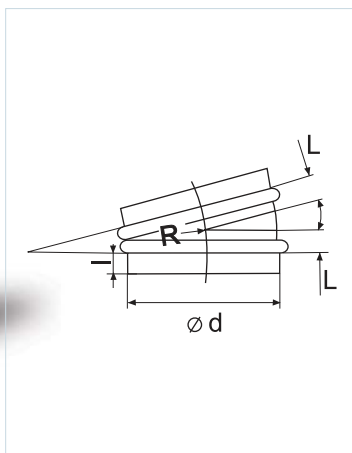

Наименование	Диаметр (d), мм	Толщина стали (p), мм	Длина (L), мм	l, мм	R, мм
Отвод 15-125	125	0.55	16	30	125
Отвод 15-140	140	0.55	18	30	140
Отвод 15-150	150	0.55	20	30	150
Отвод 15-160	160	0.55	21	30	160
Отвод 15-180	180	0.55	24	30	180
Отвод 15-200	200	0.55	26	30	200
Отвод 15-224	224	0.55	30	30	224
Отвод 15-250	250	0.55	33	50	250
Отвод 15-280	280	0.55	37	50	280
Отвод 15-315	315	0.55	42	50	315
Отвод 15-355	355	0.55	47	50	355
Отвод 15-400	400	0.70	53	70	400
Отвод 15-450	450	0.70	59	70	450
Отвод 15-500	500	0.70	68	70	500
Отвод 15-560	560	0.70	73	70	560
Отвод 15-600	600	0.70	79	70	600
Отвод 15-630	630	0.70	83	70	630
Отвод 15-710	710	0.70	93	90	710
Отвод 15-800	800	0.70	105	90	800
Отвод 15-900	900	1.00	118	90	900
Отвод 15-1000	1000	1.00	132	110	1000
Отвод 15-1120	1120	1.00	147	110	1120
Отвод 15-1250	1250	1.00	165	110	1250